

パール

手すりセット品(抗菌剤入り)

取扱説明書

●本取扱説明書は施工後、お客様にお渡しください●

お客様へお願い

ご使用前にこの説明書をよくお読みのうえ、正しく使用してください。

- 本製品の設置工事に付随し選択される仕上げ材及び下地材に使用する合板類・固定用接着剤などは、ホルムアルデヒドの放散が少ないものを選択するようお願いいたします。
- お客様が商品をより安全にご使用いただくために、事故を回避するための注意事項を記載しています。必ず守ってください。
- お読みになったあともすぐ取り出せる場所に大切に保管してください。



注意

この表示を実行しない場合、傷害を負う可能性と物的損害の発生が想定される内容を示しています。



お願い

この記号は必ず実行していただきたいことを告げるものです。

お手入れ

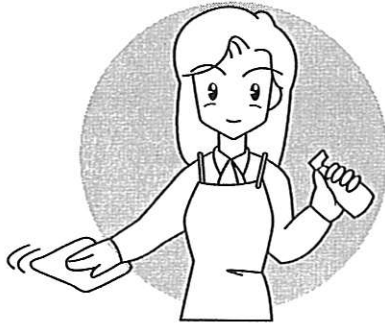

ふだんはやわらかい布でふいてください。汚れがひどいときは、中性洗剤をしみこませた布でふき、その後水ぶきをしてください。

酸性、アルカリ性洗剤はつやを失ったり変色するので使用しないでください。付着した場合はすぐ水洗いをしてください。

クレンザーやみがき粉など粗い粒子を含んだ洗剤、ナイロンタワシなどの傷を付けやすいものは使用しないでください。

施工後はむやみに固定部のボルト等をゆるめないでください。重大事故につながります。



使用上の注意



注意

- ◎手すりの上に乗ったりぶらさがったりしないでください。製品および取付け部分の壁が壊れるおそれがあります。
- ◎手すりに強い衝撃を与えないでください。使用中に壊れて思わぬけがの原因になります。
- ◎手すりに火を近づけないでください。表面が変形、変色します。

株式会社 **パール**

取付手順

エンドブラケット

1 ブラケットの取付

タッピンネジで取り付ける場合

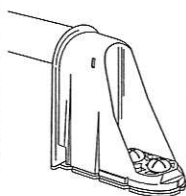
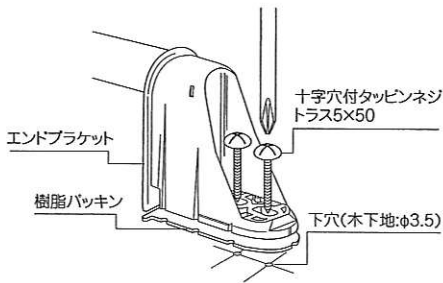

- 十字穴付タッピンネジトラス5×50でエンドブラケットの固定を行う。
- エンドブラケット1個に対しタッピンネジは2本使用。

オールアンカーで取り付ける場合 (RC下地専用アンカー)

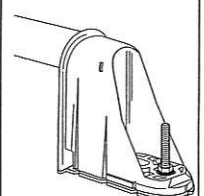
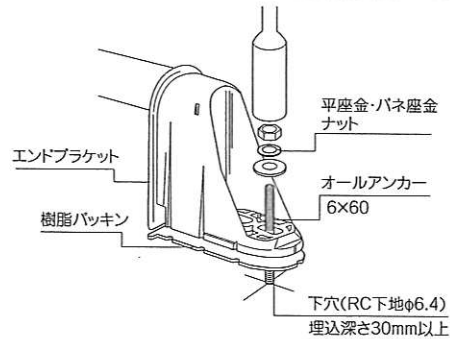

- オールアンカー6×60でエンドブラケットの固定を行う。
- エンドブラケット1個に対しオールアンカーは1本使用。

2 カバーの取付

- エンドブラケットカバーの挿入位置に注意しエンドブラケットの上方よりカバーの挿入を行う。
- カバーの挿入後、カバーの両サイドを押えてしっかり嵌合する。

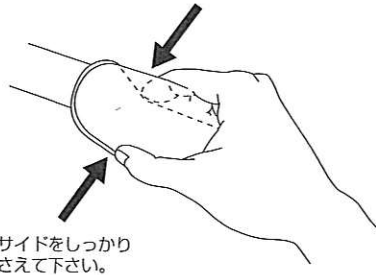
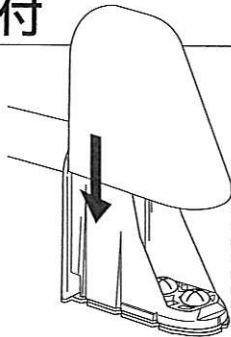

⚠ 注意

- タッピンネジ・オールアンカーは最後までしっかりネジ込みガタ付のない様にして下さい。
- エンドブラケットカバーの取付は手ずりにガタ付が無い事を確認してからおこなって下さい。
- 下地に合ったアンカーをお使いください。

コーナーブラケット

1 笠木のジョイント

- 手すり本体のネジ穴と差し込みコーナーブラケットの裏側の穴をあわせタッピンネジ(付属品)をネジ込み固定します。
- コーナーブラケット裏面に樹脂パッキン(コーナー用)を取付けます。

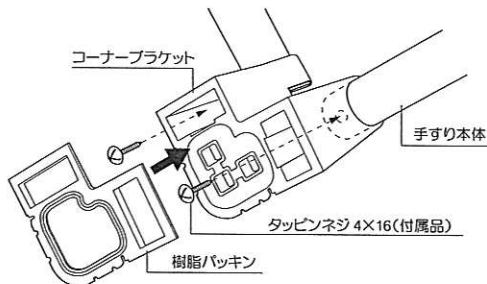

3 カバーの取付

- コーナーブラケットのガイド棒にコーナーブラケットカバーの挿入筒を差し込む様に、コーナーブラケット取付部にカバーを挿入する。
- コーナーブラケットカバーの取付は手ずりにガタ付が無い事を確認してからおこなって下さい。

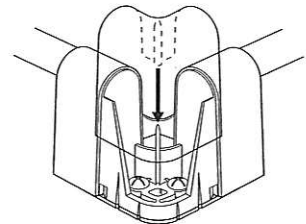

⚠ 注意

- コーナーブラケットと本体の接続には、特殊なタッピンネジを使用しますので、必ず付属品のタッピンネジを使用して下さい。
- エンドブラケット及びコーナーブラケットの平面(壁取付面)の水平度を確認してから組立てて下さい。
- 接着剤は絶対に使わないで下さい。
- タッピンネジ・オールアンカーは根元までしっかり締め込んで下さい。特殊座金を必ず取付けて下さい。

2 ブラケットの取付

タッピンネジで取り付ける場合

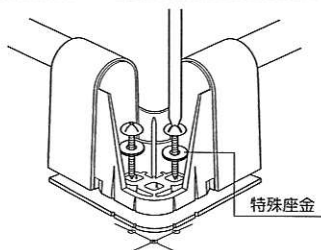

- 十字穴付タッピンネジトラス5×50及び特殊座金でコーナーブラケットの固定を行う(2ヶ所止め)
- タッピンネジをガタ付のない様締め付けて下さい。

オールアンカーで取り付ける場合

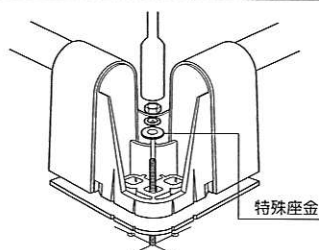

- オールアンカー6×60及び特殊座金でコーナーブラケットの固定を行う。(2箇所止め)
- ナットをガタツキの無いよう締め付けてください。

「手すりの取り外し」

手すりの取り外しがどうしても必要な場合は下記要項にて、取り外すことができます。

⚠ 注意

必要な時以外、手すりを外さないでください。壁取付部の強度低下の原因になります。

エンドブラケット

1 カバーの取り外し

- エンドブラケットカバーA部の壁との隙間に㊦ドライバ等(薄い物)を挿入しカバーを上方に持ち上げます。引掛かりがあり、持ち上がらなくなるまで持ち上げて下さい。(壁との隙間が約5mm)

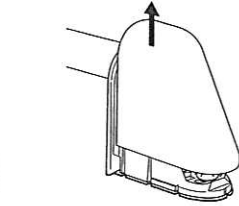
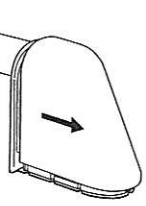
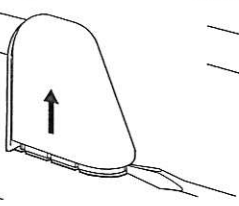
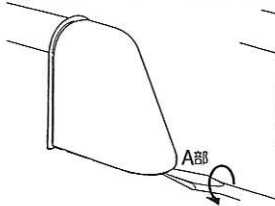

- 下図の通りエンドブラケットカバーを横にスライドして下さい。(動きが止まるまで)

- 上方にまっすぐエンドブラケットカバーを引抜いて下さい。

2 ブラケットの取り外し

タッピンネジで取り付ける場合

- ㊦ドライバで十字穴付タッピンネジをはずし、エンドブラケットをはずします。



オールアンカーで取り付ける場合

- ボックスレンチでナットをはずし、エンドブラケットをはずします。

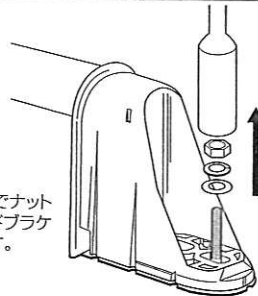

⚠ 注意

- カッターナイフ、包丁等は危険ですので絶対に使用しないで下さい。
- 取りはずしたネジや部品は無くさない様注意して下さい。

コーナーブラケット

1 カバーの取り外し

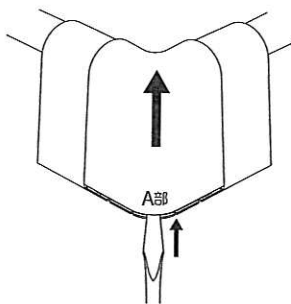

- コーナーブラケットカバーA部の壁との隙間に㊦ドライバ等(薄い物)を挿入し、カバーを上方に持ち上げます。

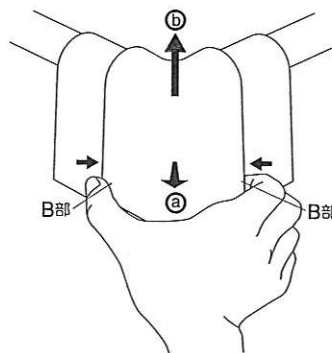

- 下図のように、コーナーブラケットカバーの下端部(B部)を指で持ち㊦方向に引きながら上方(㊧方向)にコーナーブラケットカバーを持ち上げて、コーナーブラケットからカバーを取りはずします。

2 ブラケットの取り外し

タッピンネジで取り付ける場合

- ㊦ドライバで十字穴付タッピンネジをはずし、コーナーブラケットをはずします。

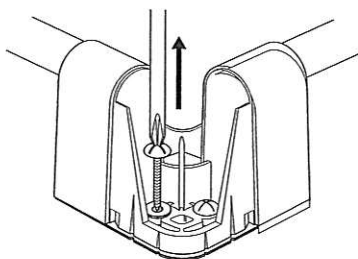

オールアンカーで取り付ける場合

- ボックスレンチでナットをはずし、エンドブラケットをはずします。

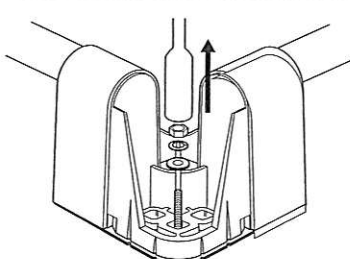

⚠ 注意

- カッターナイフ、包丁等は危険ですので絶対に使用しないで下さい。
- 取りはずしたネジや部品は無くさない様注意して下さい。

製品仕様

I型

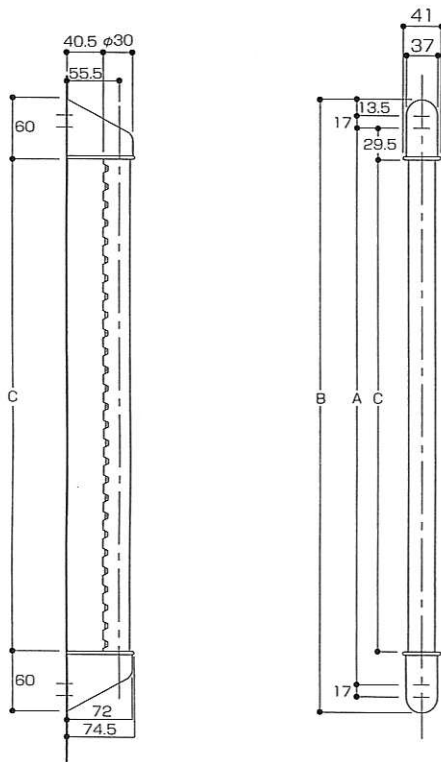

型番	寸法(A)	寸法(B)	寸法(C)
KRTN-0400-WT	400	461	341
KRTN-0600-WT	600	661	541
KRTN-0800-WT	800	861	741
KRTN-0401-WT オールアンカー仕様	400	461	341
KRTN-0601-WT オールアンカー仕様	600	661	541
KRTN-0801-WT オールアンカー仕様	800	861	741

同時梱包付属品

十字穴付タッピンビス仕様	オールアンカー仕様
十字穴付タッピンビス — 6本	オールアンカー-6×60 — 3本
トラス5×50	取扱説明書 — 1通
取扱説明書 — 1通	樹脂パッキン — 2枚
樹脂パッキン — 2枚	

L型

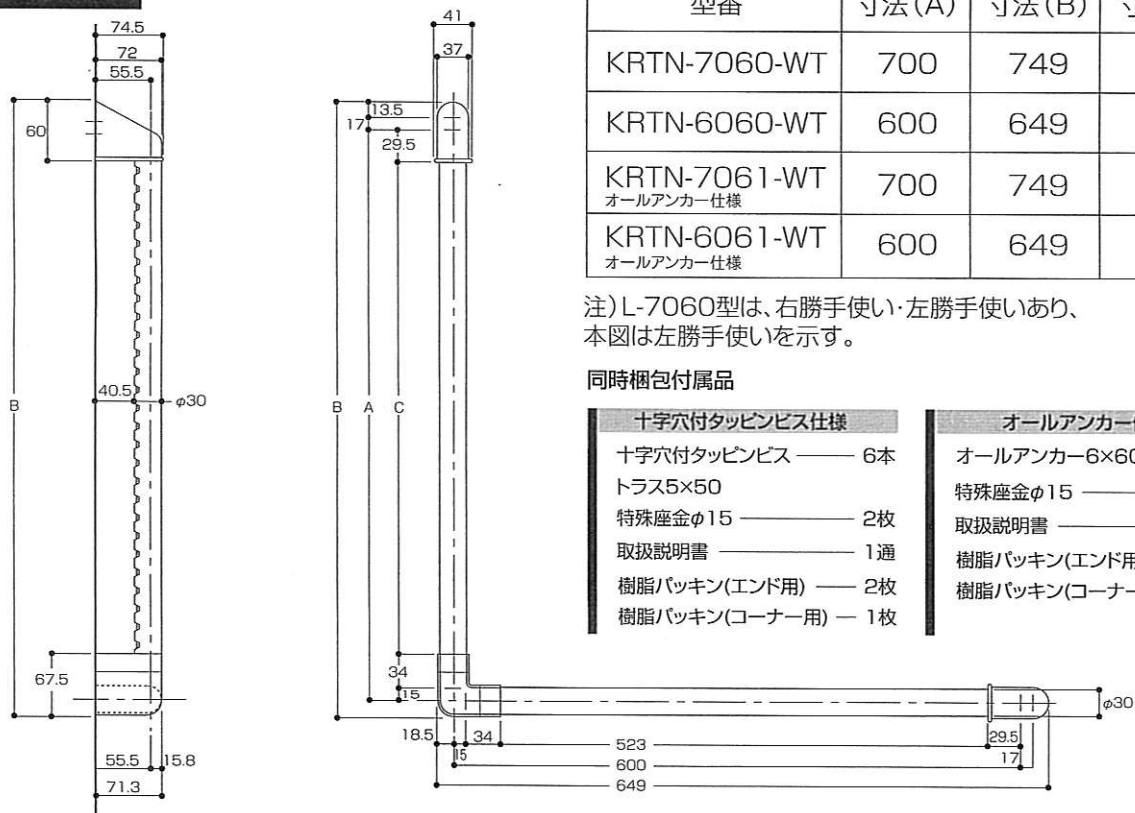

型番	寸法(A)	寸法(B)	寸法(C)
KRTN-7060-WT	700	749	623
KRTN-6060-WT	600	649	523
KRTN-7061-WT オールアンカー仕様	700	749	623
KRTN-6061-WT オールアンカー仕様	600	649	523

注) L-7060型は、右勝手使い・左勝手使いあり、
本図は左勝手使いを示す。

同時梱包付属品

十字穴付タッピンビス仕様	オールアンカー仕様
十字穴付タッピンビス — 6本	オールアンカー-6×60 — 3本
トラス5×50	特殊座金φ15 — 2枚
特殊座金φ15 — 2枚	取扱説明書 — 1通
取扱説明書 — 1通	樹脂パッキン(エンド用) — 2枚
樹脂パッキン(エンド用) — 2枚	樹脂パッキン(コーナー用) — 1枚
樹脂パッキン(コーナー用) — 1枚	